

GUIA DE USO Y CUIADO

11 IN. LUMINARIA DE PANEL PLANO REDONDA BLANCA CON TEMPERATURA DE COLOR SELECCIONABLE

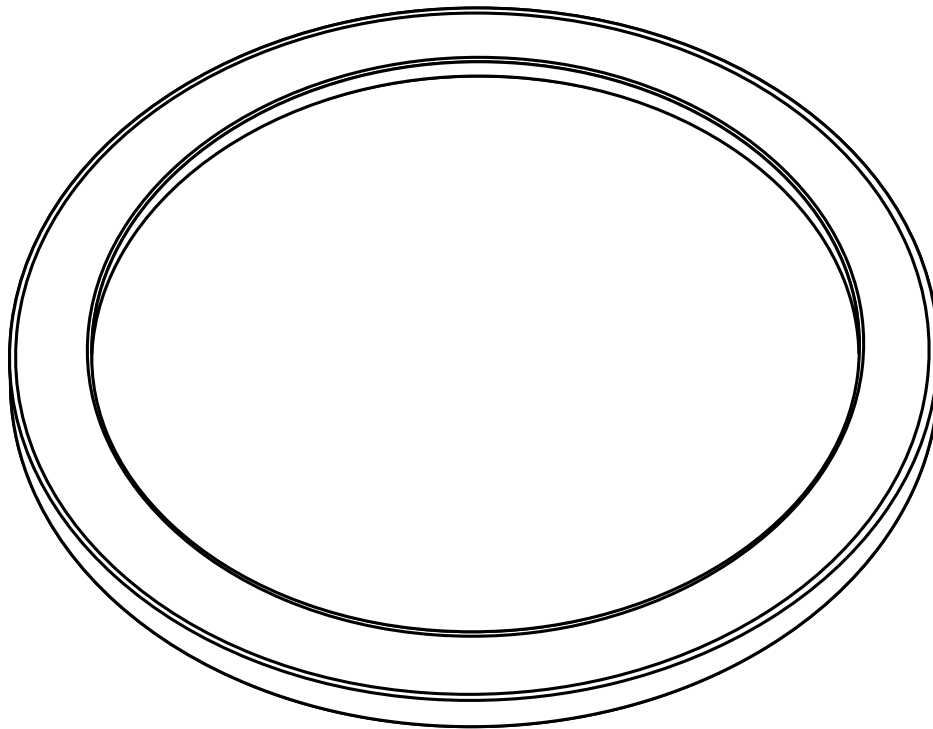

Preguntas, problemas, piezas que faltan ? Antes de regresar a la tienda,
llame a Commercial Electric Servicio al Cliente
8 a.m. - 7 p.m., EST, Lunes - Viernes, 9 a.m. - 6 p.m., EST, Sábado

1-877-527-0313

HOMEDEPOT.COM

GRACIAS

Agradecemos la confianza que ha depositado en Commercial Electric a través de la compra de esta Lámpara LED de pantalla plana. Nos esforzamos por crear continuamente productos de calidad diseñados para mejorar su hogar. Visítenos en línea para ver nuestra línea completa de productos disponibles para sus necesidades de mejoras para el hogar. Gracias por elegir a Commercial Electric!

Tabla de contenidos

Tabla de contenidos	2
información de Seguridad	2
Garantía	2
Pre-instalación	3
Herramientas Necesarias	3
Materiales Incluidos	3
Instalación	4-5
Cambiar la configuración de color	6

Información de Seguridad

Para su seguridad, siempre recuerde de:

- Apague la alimentación eléctrica en la caja de fusibles o breaker antes de instalar la lámpara.
- Conecte la lámpara a tierra para evitar choque eléctrico y para asegurar que lámpara encienda seguramente.
- Verifique todas las conexiones para asegurarse que estén apretadas y correctas.
- Use zapatos de suela de caucho y trabaje en una escalera fuerte de madera.
- Cuente todas las partes pequeñas y destruya los materiales de empaque porque estos pueden ser peligrosos para niños.

Esta lámpara está diseñada para uso en un circuito protegido por un fusible o un breaker. También está diseñada para ser instalada de acuerdo con los códigos eléctricos locales. Si no está seguro acerca de su cableado, consulte a un electricista calificado o al inspector de electricidad local y verifique su código eléctrico local.



ADVERTENCIA: RIESGO DE DESCARGA. La corriente eléctrica de una casa puede causar una descarga dolorosa o una lesión seria al menos que se maneje adecuadamente.



PRECAUCIÓN: Apague la alimentación principal en el breaker antes de instalar el aparato, con el fin de evitar posibles descargas.

AVISO: Todas las conexiones eléctricas deben estar de acuerdo con el Código Eléctrico local y Nacional (NEC) estándares. Si no está familiarizado con las conexiones de cableado eléctrico adecuado obtenga los servicios de un electricista calificado.

Retire la lámpara y el paquete de montaje de la caja y asegúrese de que no falte ninguna pieza haciendo referencia a las ilustraciones de las instrucciones de instalación.

Declaración de Conformidad del Proveedor:

47 CFR § 2.1077 Información de Conformidad

Partido Responsable: Feit Electric Company
4901 Gregg Road, Pico Rivera, CA 90660, USA
562-463-2852

Identificador Único: 74210/HD

DECLARACION DE LA FCC

-Este dispositivo cumple con la Parte 15 de las Reglas de la FCC. La operación está sujeta a las siguientes dos condiciones, este dispositivo: 1) no puede causar interferencia perjudicial, 2) debe aceptar cualquier interferencia recibida, incluida la interferencia que puede causar interferencia perjudicial. Nota: Este equipo ha sido probado y cumple con los límites para un dispositivo digital de Clase B, de conformidad con la parte 15 de las Reglas de la FCC. Estos límites se establecen para proporcionar una protección razonable contra interferencias perjudiciales en una instalación residencial. Este equipo genera, utiliza e irradia energía de radiofrecuencia y puede causar interferencias perjudiciales en las comunicaciones de radio si no se instala y utiliza correctamente. Sin embargo, no puede garantizarse que no ocurrirá interferencia en una instalación en particular. Si este equipo causa interferencias perjudiciales en las comunicaciones de radio o televisión, que pueden detectarse encendiendo y apagando el equipo, el usuario puede intentar solucionar el problema mediante una de las siguientes medidas: reorientar o reubicar la antena receptora. Aumente la distancia entre el equipo y el receptor. Conecte el equipo a un tomacorriente que no esté en el mismo circuito al que está conectado el receptor. Consulte al proveedor o a un técnico experimentado de radio / TV para obtener ayuda. Cualquier cambio o modificación no aprobada expresamente por el fabricante podría anular la autoridad del usuario para operar el equipo.

Garantía

GARANTIA LIMITADA

Este producto está garantizado de estar libre de defectos de fabricación y materiales por un máximo de 5 años a partir de la fecha de compra. Si no lo hace, por favor póngase en contacto con el Equipo de Servicio al Cliente al 1-877-527-0313 o visite www.HomeDepot.com.

Pre-instalación

HERRAMIENTAS NECESARIAS

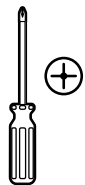

destornillador de cruz

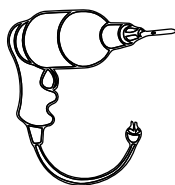

taladro eléctrico



Broca de 1/8 In.

PIEZAS INCLUIDAS



NOTA : Piezas no mostradas a tamaño real.

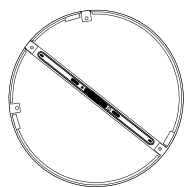

AA

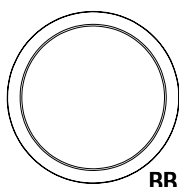

BB



CC

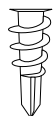

DD



EE



FF

Parte	Descripción	Cantidad
AA	Soporte de montaje	1
BB	Unidad de lámpara	1
CC	Tornillos de caja de conexiones # 8-32 x 1"	2
DD	Anclajes de plástico	2
EE	Tornillos de ancla	2
FF	Tuercas de alambre	3

Instalación

1 Desactivar la alimentación

- Apague el interruptor y la caja de fusibles o el disyuntor.

2 Extracción del aparato de la soportaje

- Gire y desbloquee el soporte de montaje (AA) del conjunto de LED redondo de panel plano (BB) para quitar.

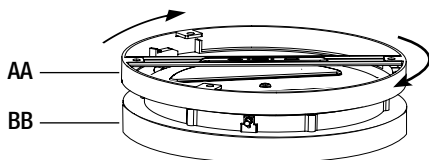

3 Identificación de los cables

- Identifique los cables (voltaje de línea negra, blanco neutro, tierra) desde el techo y haga que sean accesibles para facilitar las conexiones.

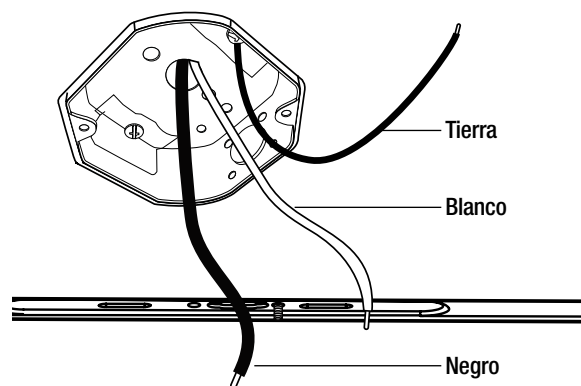

4 Fijación del soporte de montaje a la caja de conexiones en el techo

- Secure the bracket (AA) to the junction box (CC) using the junction box screws (CC) provided.

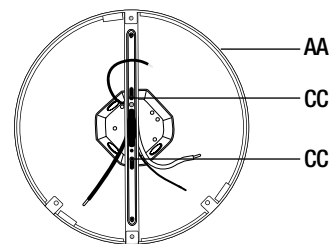

nota: si también desea asegurar el soporte con anclajes, siga los pasos restantes en el paso 4. De lo contrario, continúe con el paso 5.

- Use un lápiz para marcar las dos posiciones de los agujeros para los anclajes de plástico (DD) que van al techo.

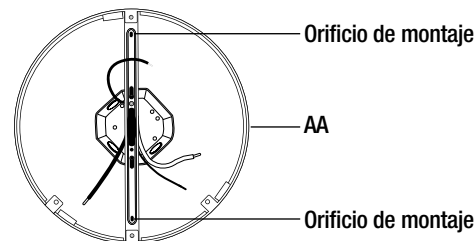

- Retire el soporte (AA) e instale anclajes de plástico (DD) en los lugares marcados. Use una broca de 1/8 pulg. Para hacer un agujero e inserte un ancla de plástico (DD) en cada agujero golpeando suavemente.

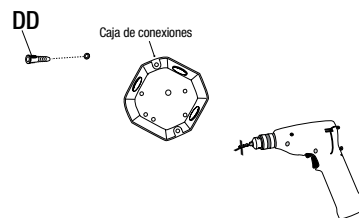

- Atornille el soporte de montaje (AA) en la caja de conexiones con el tornillo de la caja de conexiones (CC) y en el ancla de plástico instalada en el techo con el tornillo de anclaje (EE) hasta que quede seguro.

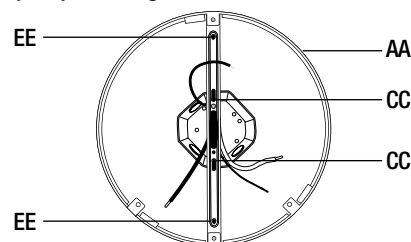

Instalación (continuación)

5 Conectar el cable de soporte

- Enganche el cable de soporte instalado en el dispositivo al soporte de montaje (AA) mientras realiza las conexiones eléctricas.

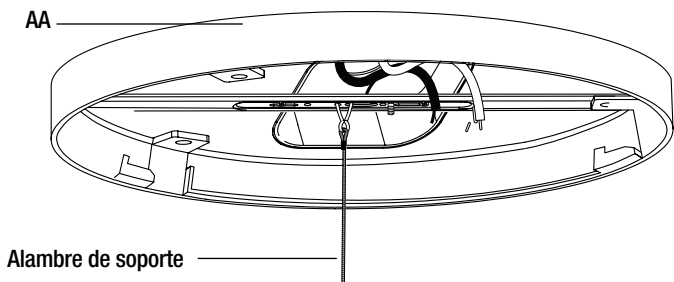

6 Conectando los cables

- Pase los cables de la unidad de la lámpara a través del orificio central del soporte de montaje (AA). Use las tuercas de cable (FF) para conectar los 3 cables que provienen de la caja de conexiones como se muestra (voltaje de línea negra, neutro blanco, tierra).

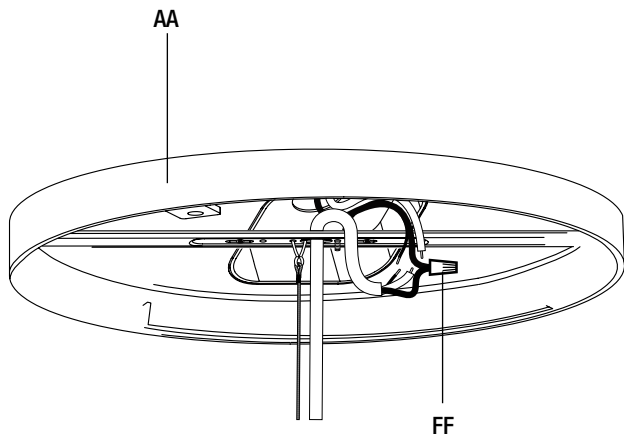

7 Fijación de la unidad de lámpara al soporte de montaje

- Haga coincidir las flechas de alineación (1-1) indicadas en el soporte de montaje (AA) y la unidad de la lámpara (BB). Levante la unidad de la lámpara en el soporte de montaje (AA).

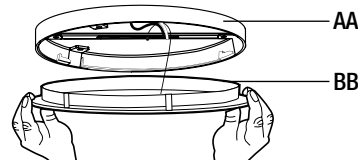

- Gire y bloquee la unidad de la lámpara (BB) en el soporte de montaje (AA) en la posición de "Dirección de bloqueo" para que coincidan las flechas de alineación (1-2).

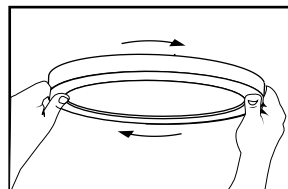
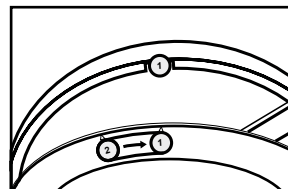

- Una vez bloqueado en su lugar, retire las pegatinas y alinee suavemente la unidad de la lámpara (AA) y el soporte de montaje (BB) para obtener el mejor ajuste.

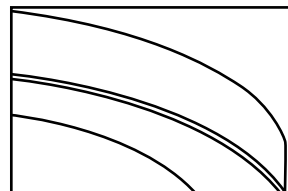

Cambiar la configuración de color

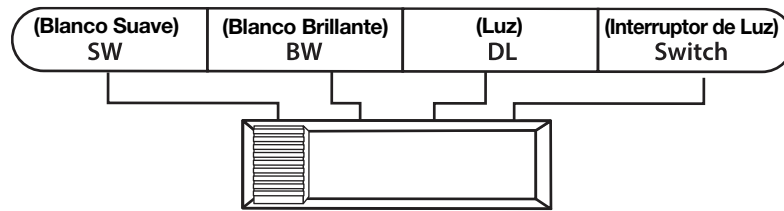

1. Puede bloquear una temperatura de color, cambiar entre múltiples temperaturas de color, oscurecer de 10% a 100%, memorizar la última temperatura de color y restablecer automáticamente.
2. Blanco suave - Blanco brillante - Luz diurna - Interruptor de luz Marcas en la lámpara: SW-BW-DL-Switch.
3. Cuando el interruptor deslizable está ajustado a SW (Soft White), la temperatura de color se establece en 3000K.
4. Cuando el interruptor deslizable está ajustado a BW (Blanco Brillante), la temperatura de color se establece en 4000K.
5. Cuando el interruptor deslizable está ajustado a DL (luz diurna), la temperatura de color se establece en 5000K.
6. Cuando el interruptor deslizable está ajustado a SWITCH, la temperatura de color se puede cambiar de SW-BW-DL con el interruptor de luz existente.
7. Para cambiar las temperaturas de color con su interruptor de luz existente:
 - A. Coloque el interruptor deslizable en la parte posterior del dispositivo en "SWITCH".
 - B. Encienda y apague el interruptor de luz dentro de 0.5-3 segundos para recorrer las tres temperaturas de color diferentes.
 - C. El dispositivo recordará la última temperatura de color seleccionada después de que el dispositivo haya estado en una temperatura de color seleccionada durante 10 segundos y finalmente se haya apagado. Para mantener el color seleccionado, no mueva el interruptor como se detalla en el paso anterior, déjelo así por 10 segundos. La próxima vez que se encienda el dispositivo, el dispositivo emitirá la última temperatura de color seleccionada.
8. La función de reinicio se utiliza cuando se utilizan varios productos de iluminación de selección de color que operan desde el mismo interruptor de luz. En el caso de que varios dispositivos no muestren el mismo color al mismo tiempo, los dispositivos deben REINICIARSE utilizando el interruptor de luz existente. Simplemente encienda y apague el interruptor de pared 7 veces en 10 segundos. (por ejemplo: Aparato en la posición de ENCENDIDO, encienda y apague el interruptor de pared en aproximadamente 1 a 1.5 segundos. Repita 7 veces).



**Preguntas, problemas, piezas que faltan ? Antes de regresar a la tienda,
llame a Commercial Electric Servicio al Cliente
8 a.m. - 7 p.m., EST, Lunes - Viernes, 9 a.m. - 6 p.m., EST, Sábado**

1-877-527-0313

HOMEDEPOT.COM

Conserve este manual para uso futuro.