

MODE D'EMPLOI ET ENTRETIEN

**LUMINAIRE À ÉCRAN PLAT ET REBORDS BLANCS DE 38 CM
TEMPÉRATURE DE COULEUR AU CHOIX**

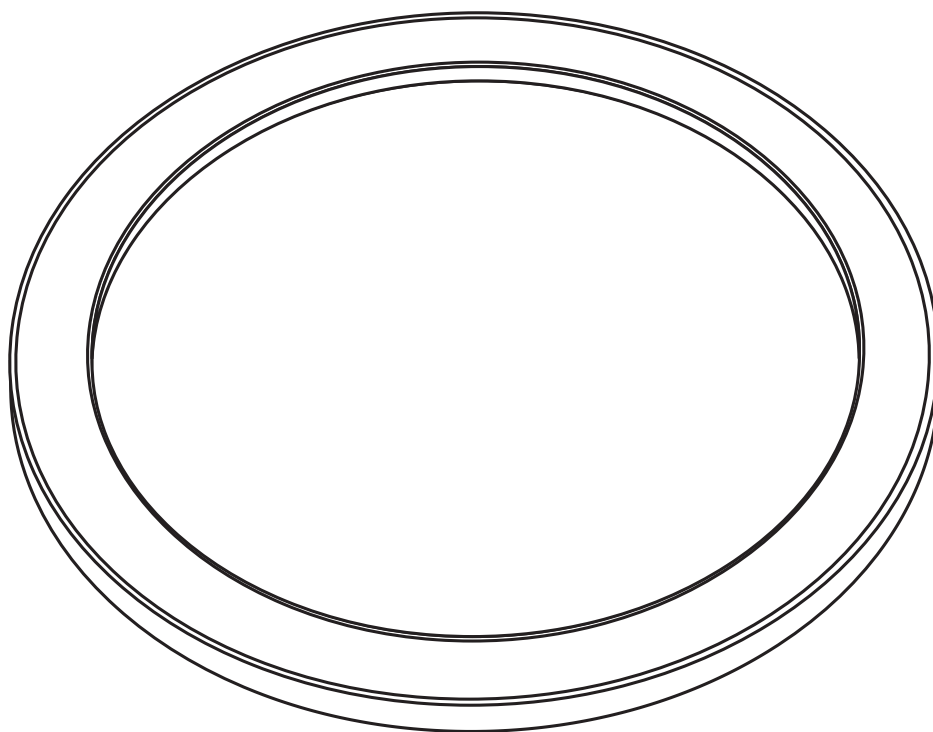

Table des matières

Table des matières	2
Informations de sécurité	2
Garantie	2
Pré-installation	3
Outils	3
Matériel inclus	3
Installation	4-5
Comment modifier les paramètres de la couleur	6

Informations de sécurité

Pour votre sécurité, toujours vous rappeler de :

- Couper l'alimentation en courant électrique au niveau du fusible ou du disjoncteur avant l'installation du luminaire.
- Raccorder le luminaire à la terre pour éviter de potentiels chocs électriques et assurer un démarrage en toute sécurité.
- Vérifier soigneusement toutes les connexions pour s'assurer qu'elles sont bien fixées.
- Porter des chaussures en caoutchouc et travailler avec une échelle en bois robuste.
- Ne pas laisser se disperser les petites pièces et détruire le matériel d'emballage, puisque ceux-ci peuvent représenter un danger pour les enfants.

Ce luminaire doit être utilisé sur un circuit protégé par un fusible ou un disjoncteur. Il est aussi conçu pour être installé dans le respect des réglementations électriques locales. Si vous doutez de votre expérience en câblage électrique, veuillez consulter un électricien qualifié ou l'inspecteur local d'installations électriques, et lire votre réglementation locale en matière d'électricité.



AVERTISSEMENT : RISQUE DE CHOC ÉLECTRIQUE. Le courant domestique peut causer de douloureuses décharges électriques ou de graves blessures s'il n'est pas correctement manipulé.



MISE EN GARDE : Coupez l'alimentation du circuit au niveau du disjoncteur avant d'installer le luminaire, en vue de prévenir tout choc électrique.

REMARQUE : Toutes les connexions électriques doivent respecter les normes locales en matière d'électricité et le Code Électrique National (C.E.N.). Si vous n'êtes pas un spécialiste des câblages et connexions électriques, veuillez recourir aux services d'un électricien qualifié.

Enlevez le luminaire et le dispositif d'installation de la boîte d'emballage et assurez-vous qu'aucune pièce n'est manquante en consultant les illustrations au niveau du manuel d'installation.

DÉCLARATION DE CONFORMITÉ FCC

Cet appareil est conforme à la partie 15 des règles de la FCC. L'utilisation est sujette aux deux conditions suivantes :

1) cet appareil ne peut causer d'interférences néfastes, et (2) cet appareil doit accepter toute interférence reçue, y compris les interférences qui peuvent causer des activités non désirées. Cet équipement a fait l'objet de tests et a été déclaré conforme aux limites pour appareils numériques de classe B, conformément à la partie 15 des règles de la FCC. Ces limites sont destinées à assurer une protection raisonnable contre les interférences nuisibles dans une installation résidentielle. Cet équipement produit, consomme et peut, en cas d'installation ou d'utilisation non conforme aux instructions, engendrer des interférences nuisibles aux communications radio. Il n'existe toutefois aucune garantie que de telles interférences ne se produiront pas dans une installation donnée. Si cet appareil cause des interférences nuisibles à la réception des signaux de radio ou de télévision, ce qui peut être déterminé en allumant et en éteignant l'appareil, l'utilisateur devrait essayer de corriger la situation par l'un ou plusieurs des moyens suivants : réorienter ou remplacer l'antenne de réception, augmenter l'écart entre l'équipement et le récepteur, brancher l'équipement à une prise électrique différente de celle à laquelle ce récepteur est branché. Consulter le vendeur ou un technicien radio ou télévision expérimenté pour obtenir de l'aide. NMB-005 (B).

Garantie

Ce produit est garanti exempt de défauts de fabrication et de matériel pour une durée de 5 ans, à compter de la date d'achat. Si tel n'est pas le cas, veuillez contacter Feit Electric à l'adresse info@feit.com ou appelez le 1-866 326-BULB (2852) pour des instructions de remplacement. Veuillez ne pas retourner le produit au magasin.

Pré-Installation

OUTILS



Tournevis
Phillips

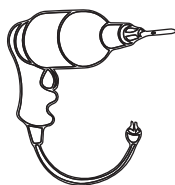

Perceuse
électrique



Mèche de 1/8 po

MATÉRIEL INCLUS



REMARQUE : Le matériel n'est pas représenté en taille réelle.

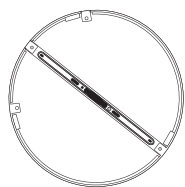

AA

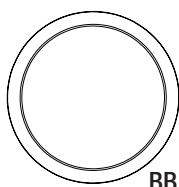

BB



CC

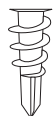

DD



EE



FF

Pièce	Description	Quantité
AA	Support de fixation	1
BB	Lampe	1
CC	Vis #8-32 x 1	2
DD	Chevilles en plastique	2
EE	Vis pour chevilles	2
FF	Capuchons de connexion	3

Installation

1 Couper l'alimentation électrique

- Mettez l'interrupteur et la boîte à fusibles ou le disjoncteur hors tension.

2 Retirer le luminaire du support de fixation

- Détachez le support de fixation (AA) du luminaire sous forme de panneau circulaire LED (BB) pour le retirer.

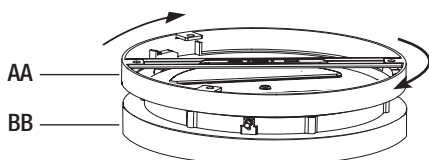

3 Identifier les fils

- Vérifiez que le câble de mise à la terre est à l'intérieur de la boîte de jonction. Si tel n'est pas le cas, conservez le câble de mise à la terre (EE) fourni dans le support de montage (AA).
- Identifiez les trois fils (noir - tension secteur, blanc - neutre et vert - câble de mise à la terre) depuis le plafond et rendez-les accessibles pour une connexion facile.

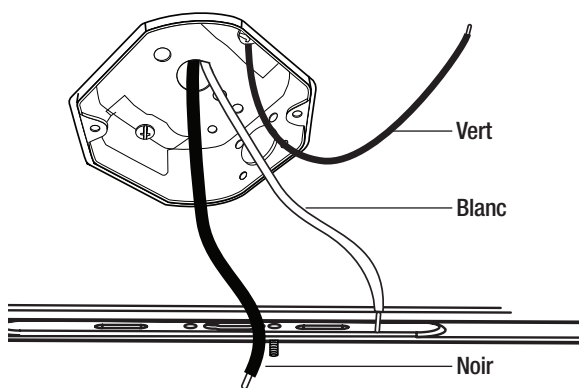

4 Attacher le support de fixation à la boîte de jonction au niveau du plafond

- Fixez le support (AA) à la boîte de jonction en vous servant des vis de la boîte de jonction (CC) fournies. Si vous souhaitez aussi fixer le support avec des attaches, suivez les instructions jusqu'au point 4. Sinon, passez au point 5.

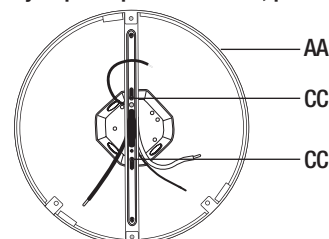

REMARQUE: si vous souhaitez également fixer le support avec des ancrages, suivez les étapes restantes de l'étape 4. Sinon, passez à l'étape 5.

- Utilisez un crayon pour marquer les positions des deux trous pour les ancrages en plastique (DD) allant au plafond.

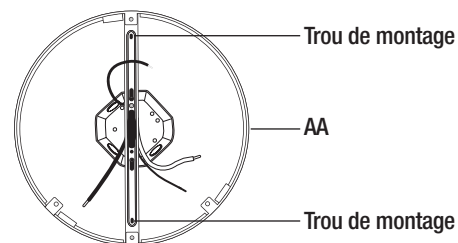

- Retirez le support (AA) et installez les ancrages en plastique (DD) aux emplacements marqués. Utilisez un foret de 1/8 po pour percer un trou et insérez une cheville en plastique (DD) dans chaque trou en tapotant doucement.

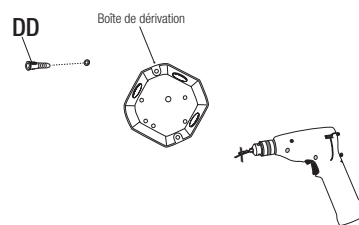

- Vissez le support de fixation (AA) dans la boîte de jonction à l'aide de la vis (CC) et dans l'ancrage en plastique installé au plafond à l'aide de la vis d'ancrage (EE) jusqu'à ce qu'il soit bien fixé.

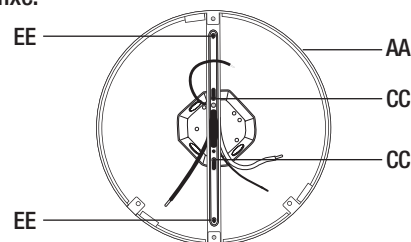

Installation (suite)

5 Connecter le fil de support

- Accrochez le fil de support installé dans la fixation au support de montage (AA) pendant que vous effectuez les connexions électriques.

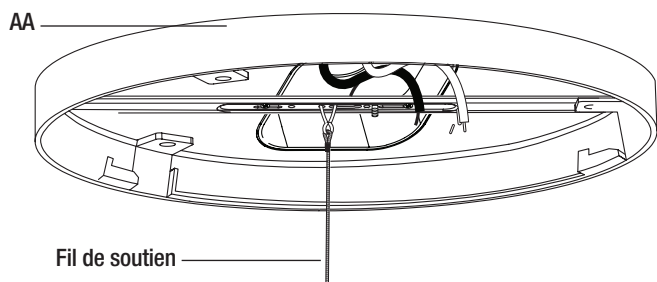

6 Connecter les fils

- Faites passer les fils de la lampe dans le trou central du support de fixation (AA). Utilisez les écrous de fil (FF) pour connecter les 3 fils provenant de la boîte de jonction comme indiqué (Tension de ligne noire, Blanc-neutre, terre).

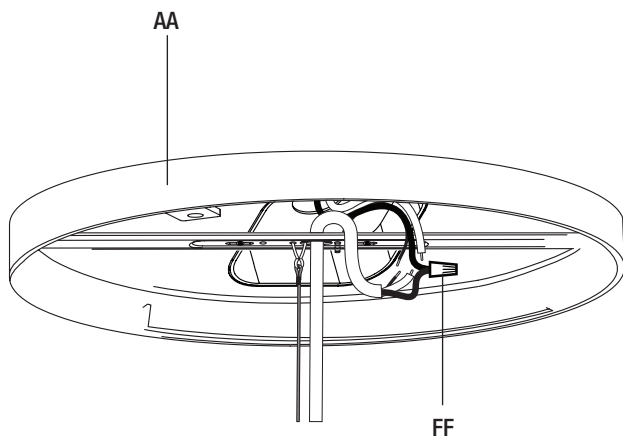

7 Fixation de la lampe sur le support de montage

- Faites correspondre les flèches d'alignement (1-1) indiquées sur le support de montage (AA) et le bloc optique (BB). Soulevez la lampe dans le support de montage (AA).

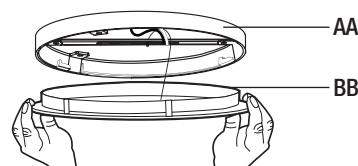

- Tournez et verrouillez la lampe (BB) dans le support de montage (AA) dans la position «Verrouillage» pour faire correspondre les flèches d'alignement (1-2).

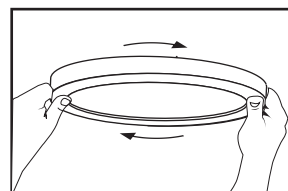
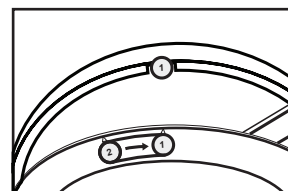

- Une fois verrouillé en place, retirez les autocollants et alignez délicatement la lampe (AA) et le support de montage (BB) pour un ajustement optimal.

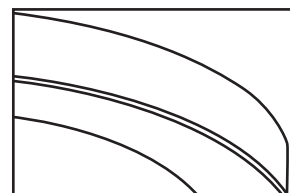

Instructions de changement de couleur

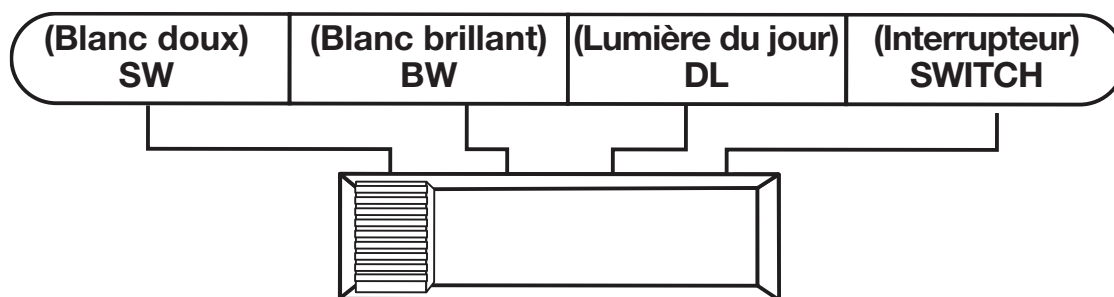

1. Vous pouvez verrouiller une température de couleur, changer parmi plusieurs températures de couleur, baisser de 10% à 100%, mémoriser la dernière température de couleur et réinitialiser automatiquement.
2. Blanc doux - Blanc brillant - Lumière du jour - Interrupteur de la lampe Marques sur la lampe: SW-BW-DL-Switch
3. Lorsque le commutateur à glissière est réglé sur SW (Soft White), la température de couleur est réglée sur 3000K.
4. Lorsque le commutateur à glissière est réglé sur BW (Bright White), la température de couleur est réglée sur 4000K.
5. Lorsque le commutateur à glissière est réglé sur DL (lumière du jour), la température de couleur est réglée sur 5000K.
6. Lorsque le commutateur à glissière est réglé sur SWITCH, la température de couleur peut être modifiée de SW-BW-DL avec votre commutateur d'éclairage existant.
7. Pour modifier les températures de couleur à l'aide de votre commutateur d'éclairage existant:
 8. A. Réglez le commutateur à l'arrière de l'appareil sur «SWITCH»
 9. B. Basculez votre commutateur d'éclairage sur ON et OFF dans les 0,5 à 3 secondes qui suivent, pour passer aux 3 températures de couleur différentes.
 10. C. Si l'appareil reste allumé pendant plus de 10 secondes puis s'éteint, l'appareil se souviendra de la dernière température de couleur sélectionnée et l'affichera lorsqu'il sera rallumé.
11. La fonction de réinitialisation est utilisée lors de l'utilisation de plusieurs produits d'éclairage à sélection de couleurs fonctionnant à partir du même interrupteur. Dans le cas où plusieurs appareils n'affichent pas la même couleur en même temps, les appareils doivent être réinitialisés à l'aide de votre commutateur d'éclairage existant. Activez et désactivez l'interrupteur mural cinq fois en le laissant en position ON pendant 5 secondes. (ex: appareil en position ON, placez l'interrupteur mural sur OFF, puis sur ON, en le laissant allumé pendant 5 secondes, puis sur ON et en le laissant allumé pendant 5 secondes. Répétez pour un total de cinq fois.)



Ce produit est garanti exempt de défauts de fabrication et de matériel pour une durée de 5 ans, à compter de la date d'achat. Si tel n'est pas le cas, veuillez contacter:

Feit Electric à l'adresse info@feit.com ou appelez le:

1-866-326-BULB (2852)

7 h à 17 h, HNP, du lundi au vendredi
pour des instructions de remplacement.

Veuillez ne pas retourner le produit au magasin.

FEIT.COM

Conservez ce manuel pour une utilisation ultérieure.